

Axiální kuličková ložiska, jeden směr

Základní rozměry				Základní hodnoty zatížení		Hodnoty rychlosti		Označení	
d	D	H	H1	dynamické	statické	Referenční rychlost	Omezující rychlost	Ložisko	Usazovací podložka
mm				kN	C0	ot/min		-	
25	47	16,7	19	26,5	50	5000	7000	53205	U 205

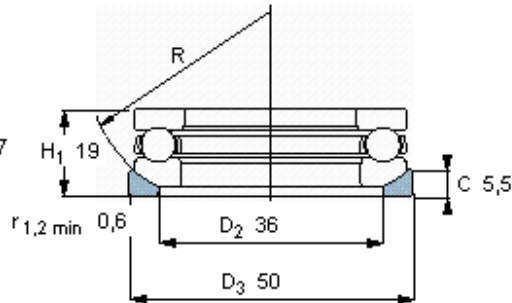

R 40

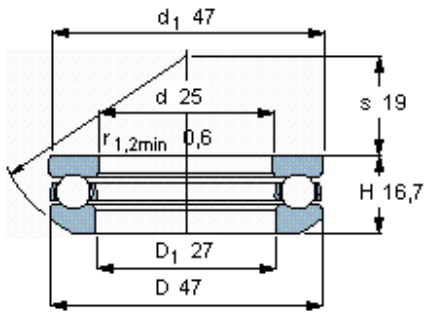